

MovieCam SD III

Benutzerhandbuch

Deutsch

Vorbereiten Ihrer Kamera

Erste Schritte

Digital Video-Modus

Digitalkamera-Modus

Sprachnotiz-Modus

Wiedergabe-Modus

MP3-Modus

Kameraeinstellungen

TV-Ausgang

Dateien zum PC übertragen

PC Camera verwenden

Willkommen

Vielen Dank für Ihren Kauf dieses Produkts.

Viel Zeit und Mühe wurde in die Entwicklung dieses Produkts investiert.

Wir wünschen uns, dass Ihnen das Produkt viele Jahre problemlos dienen wird.

Hinweise

1. Lassen Sie die Kamera nicht herunterfallen. Stoßen Sie die Kamera nicht an, und bauen Sie sie nicht auseinander. Ansonsten erlischt die Garantie.
2. Lassen Sie die Kamera nicht mit Wasser in Berührung kommen. Trocknen Sie Ihre Hände, bevor Sie die Kamera verwenden.
3. Setzen Sie die Kamera keiner hohen Temperatur oder direkter Sonneneinstrahlung aus. Die Kamera kann beschädigt werden.
4. Gehen Sie vorsichtig mit der Kamera um. Drücken Sie die Kamera nicht.
5. Verwenden Sie die Kamera aus Sicherheitsgründen nicht, wenn es Gewitter bzw. Blitz gibt.
6. Vermeiden Sie Batterien aus verschiedenen Marken oder Typen gleichzeitig zu verwenden. Es besteht eine Explosionsgefahr dadurch.
7. Entfernen Sie die Batterien, wenn die Kamera für eine längere Zeit nicht verwendet wird. Verfallene Batterien können die Kamerafunktion beeinträchtigen.
8. Entfernen Sie die Batterien, wenn sie defekt zu sein scheinen.
9. Verwenden Sie nur das vom Hersteller mitgelieferte Zubehör.
10. Bewahren Sie die Kamera unzugänglich für Kinder auf.



Packungsinhalt

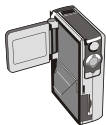

Kamera



Bedienungsanleitung



Ohrhörer



USB-Kabel

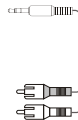

AV-Kabel



AA Alkali-Batterien x 4



Tasche



Stativ



Handschlaufe



Treiber-CD

Die Komponenten und Bedienelemente der Kamera

- 1 Mikrofon
- 2 Hintere LED
- 3 Auslöser- / Aufnahmetaste
- 4 Richtungstasten
- 5 OK- / Bestätigungstaste
- 6 Menü- / Abbruchtaste
- 7 Öse für Handschlaufe
- 8 SD- / MMC-Kartenschlitz
- 9 Videoanschluss
- 10 USB-Anschluss
- 11 Ohrhörer-Anschluss
- 12 Lautsprecher
- 13 LCD-Monitor
- 14 LCD An- / Aus-Sensor
- 15 Blitz
- 16 Objektiv
- 17 Objektivabdeckung
- 18 Vordere LED
- 19 Batteriefachabdeckung
- 20 Focus-Schalter
- 21 Power Ein- / Aus-Taste
- 22 Modusdrehknopf
- 23 Stativanschluss

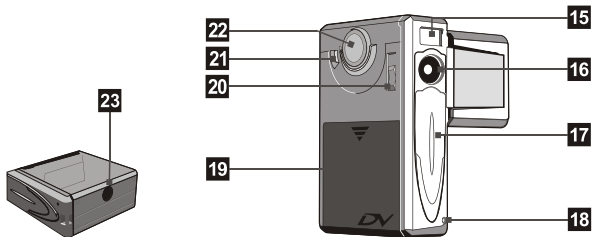
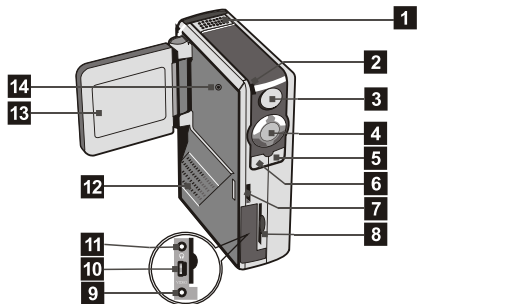

KAPITEL 1 *Vorbereiten Ihrer Kamera*

Batterien einlegen

Ihre Kamera wird mit vier AA-Alkalibatterien mit Strom versorgt. Damit Sie Ihre Kamera lange mit einem Batteriesatz betreiben können, empfehlen wir Hochleistungsbatterien für Ihre Kamera.

1. Verschieben Sie die Batteriefachabdeckung wie angegeben und nehmen Sie sie ab.

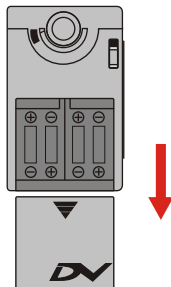

2. Legen Sie Batterien in das Batteriefach ein. Achten Sie darauf, die Plus- und Minuspole nicht zu verwechseln.

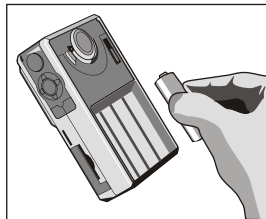

3. Nachdem die Batterien richtig eingelegt sind, schieben Sie die Batteriefachabdeckung wieder auf.

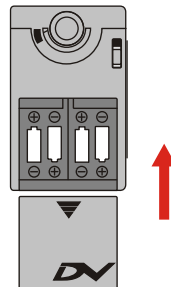

Eine SD- / MMC-Karte einlegen (optional)

Zusätzlich zum integrierten 16 MB (128 Mbits) großen internen Flash-Speicher kann Ihre Kamera Daten auf Secure Digital-Karten (SD) oder auf MultiMedia-Karten (MMC) speichern. Sie können Speicherkarten der Größen von 8 MB bis 256 MB verwenden.

Um eine SD- / MMC-Karte einzulegen, schieben Sie die Karte vorsichtig - wie in der Abbildung gezeigt - bis zum Anschlag in den Kartenschlitz ein. Denken Sie daran, dass die Kamera die SD- / MMC-Karte als Hauptspeichermedium nutzt, sobald sie eingelegt ist. Sie können nicht auf Dateien zugreifen, die im integrierten Speicher der Kamera abgespeichert sind, bis Sie die SD- / MMC-Karte herausnehmen.

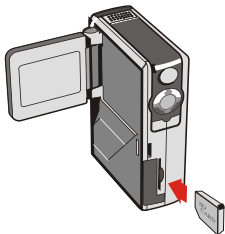

An der SD-Karte befindet sich ein Schreibschutzschalter. Wenn Sie den Schreibschutzschalter in die **Geschützt**-Position bringen, kann nicht mehr auf die Karte geschrieben werden. Um sicher zu gehen, dass die Kamera normal arbeiten kann, sollten Sie den Schreibschutzschalter in die **Ungeschützt**-Position bringen, ehe Sie die SD-Karte einsetzen.

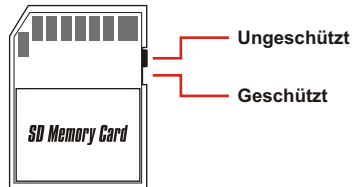

- ⚠ Um die SD- / MMC-Karte herauszunehmen, drücken Sie leicht darauf. Nachdem die Karte ein Stück herausgesprungen ist, ziehen Sie sie aus dem Kartenschlitz.
- ⚠ Nehmen Sie die SD- / MMC-Karte niemals heraus, wenn die Kamera gerade arbeitet (wenn die LED blinkt).
- ⚠ Falls Sie eine schreibgeschützte Karte einlegen, wird das Medium-Symbol im LCD-Monitor rot.

Handschlaufe anbringen

Bitte lösen und trennen Sie den Riemen in zwei Teile. Um die Handschlaufe an der Kamera anzubringen, fädeln Sie die Schlaufe durch die Öse an der Seite der Kamera, dann durch die Öse im unteren Bereich. Nachdem Sie die Schlaufe eingefädelt haben, befestigen Sie die Schlaufe und benutzen die Lederhülle zum Halten.

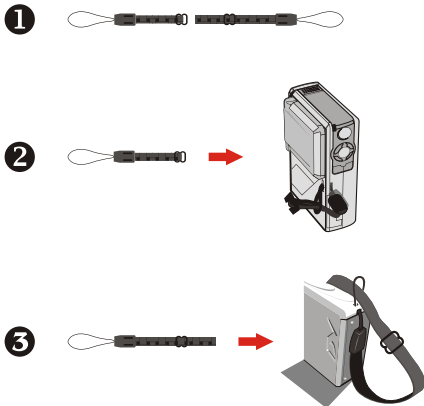

So halten Sie Ihre Kamera richtig

Führen Sie Ihre Hand durch die Handschlaufe und halten Sie die Kamera wie abgebildet fest. Beim Aufnehmen von Standbildern oder AVI-Filmen achten Sie darauf, dass nichts vor das Objektiv gerät; zum Beispiel Ihre Finger.

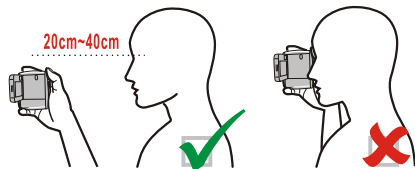
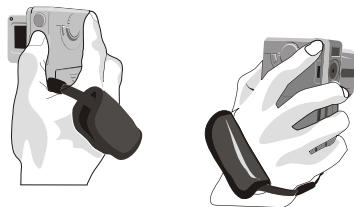

Die Tasche verwenden

Die Zubehörtasche ist praktisch, wenn Sie Ihre Kamera mitnehmen möchten, wenn Sie auf Reisen sind oder einen Ausflug machen. Legen Sie die Kamera einfach wie in der Abbildung gezeigt in die Tasche - und Sie können sie (fast) überall hin mitnehmen.

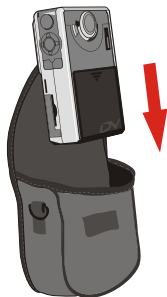

- !** Achten Sie darauf, die Kamera niemals stark zu erschüttern
- auch wenn sie in der Tasche ist.

Das Stativ verwenden

Ein Stativ verwenden Sie, um Bewegungen der Kamera (und damit Verwackeln) zu vermeiden und eine optimale Bildqualität zu erreichen - insbesondere, wenn Sie längere Filme aufnehmen, Aufnahmen von sich selbst machen oder die Kamera für Videokonferenzen einsetzen.

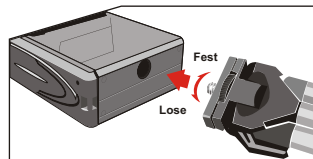

Einschalten Ihrer Kamera

Halten Sie die Power-Taste etwa 2 bis 3 Sekunden lang gedrückt, um die Kamera einzuschalten.

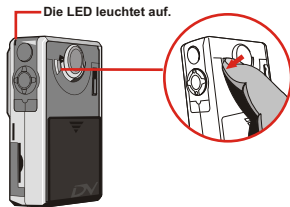

- ⚠ Wenn sich die Kamera beim Drücken der Power-Taste nicht einschaltet, prüfen Sie:
 1. Ob vier AA-Batterien richtig in die Kamera eingelegt sind.
 2. Ob die Batterien noch genügend "Power" haben.
- ⚠ Zum Einschalten der Kamera müssen Sie den LCD-Monitor nicht öffnen.
- ⚠ Öffnen Sie bitte den Objektivdeckel, wenn Sie die Digitalkamera für Video- und Fotoaufnahmen verwenden möchten.

Ausschalten Ihrer Kamera

Halten Sie die Power-Taste etwa 2 bis 3 Sekunden lang gedrückt, um die Kamera auszuschalten.

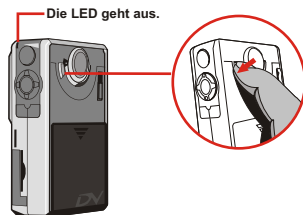

Datum und Uhrzeit einstellen

Wenn Sie die Kamera zum ersten Mal einschalten, müssen Sie noch Datum und Zeit einstellen:

1. Bringen Sie den Modusdrehknopf in die **Einstellung**-Position. 

2. Mit den **Oben**- oder **Unten**-Tasten wählen Sie **Datum** und drücken dann die **OK**-Taste oder die **Rechts**-Taste, um das entsprechende Untermenü aufzurufen.

Setting

Beep	ON
Boot-up	ON
Auto Off	10m
Date	03/01/01
Time	12:00

3. Bewegen Sie den Cursor (den Markierungsbalken) mit den **Links**- oder **Rechts**-Tasten. Mit den **Oben**- und **Unten**-Tasten ändern Sie den eingestellten Wert. Wenn Sie das richtige Datum eingestellt haben, drücken Sie die **OK**-Taste, um die Einstellung zu übernehmen.

Date

2003 / 01 / 01

4. Wiederholen Sie Schritt 2, rufen Sie jetzt aber das **Uhrzeit**-Untermenü auf. Stellen Sie Uhrzeit ein - gehen Sie dabei wie in Schritt 3 beschrieben vor. Beachten Sie bitte, dass Sie die Sekunden nicht einstellen können. Wenn Sie die richtige Uhrzeit eingestellt haben, drücken Sie die **OK**-Taste, um die Einstellung zu übernehmen.

Time

12 : 00 : 00

- ⚠ Wenn Sie die **Menu**-Taste drücken, wird in den meisten Fällen ein Untermenü angezeigt. Die Menüpunkte sind je nach ausgewähltem Modus unterschiedlich. Wenn ein Untermenü im LCD-Monitor angezeigt wird, können Sie die unten gezeigten Funktionstasten verwenden, um Ihre Auswahl zu treffen.

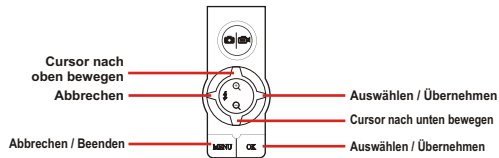

Medientyp und Batteriezustand kontrollieren

Der LCD-Monitor zeigt je nach Modus verschiedene Dinge an. Allerdings ist es einfach, den Speichermediumtyp und den Batteriezustand im LCD-Monitor zu kontrollieren.

Speichermedium-Anzeige:

IN : Die Kamera verwendet ihren integrierten Speicher zum Ablegen von Dateien.

SD : Die Camera verwendet eine SD-Karte zum Ablegen von Dateien.

MMC : Die Camera verwendet eine MMC-Karte zum Ablegen von Dateien.

Batteriezustandsanzeige:

 : Batterien voll.

 : Batteriestand ausreichend.

 : Batteriestand niedrig.

 : Batterien sind leer. Bitte tauschen Sie die Batterien sofort aus, wenn das Symbol rot blinkt.

! Wenn eine SD- / MMC-Karte in die Kamera eingelegt ist, können Sie erst dann auf die Dateien im internen Speicher der Kamera zugreifen, wenn Sie die SD- / MMC-Karte herausnehmen.

Tipps für gute Aufnahmen

- 1 Lassen Sie den Fokus auf  eingestellt - außer, wenn Sie Nahaufnahmen machen.
- 2 Achten Sie darauf, dass Ihr Motiv gut von vorn ausgeleuchtet ist.
- 3 Halten Sie die Kamera gerade und ruhig, wenn Sie den Auslöser drücken.
- 4 Achten Sie darauf, dass Sie genügend Licht haben, wenn Sie Standbilder oder AVI-Filme aufnehmen.
- 5 Um stabile und ruckelfreie Bilder zu erreichen, bewegen Sie die Kamera beim Filmen nur langsam.



Tabelle über Speicherkapazitäten

Die folgende Tabelle enthält angenäherter Angaben, die für eine 64 MB-SD-Karte gelten. Die tatsächliche Speicherkapazität kann je nach Aufnahmeumgebung und Farbenverteilung etwas abweichen (bis zu $\pm 5\%$).

Modus	Vorgaben		Kapazität (ca.)
Digital Video (DV)	VGA (640 x 480)		04:55 (mm:ss)
	QVGA (320 x 240)	Normal	15:29 (mm:ss)
		Fein	07:41 (mm:ss)
		Beste	03:50 (mm:ss)
Kamera	640 x 480	Normal	962 (Bilder)
		Fein	958 (Bilder)
	1600 x 1200	Normal	240 (Bilder)
		Fein	160 (Bilder)
	2048 x 1536	Normal	160 (Bilder)
		Fein	96 (Bilder)
	2272 x 1704	Normal	128 (Bilder)
		Fein	80 (Bilder)
Sprachnotizen (VR)	-		48:27 (mm:ss)
MP3	Durchschnittlich 4 MB / Titel		16 Titel

LCD-Anzeige

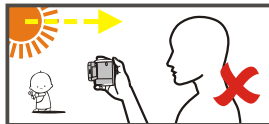
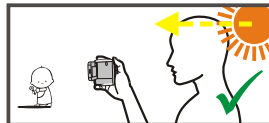
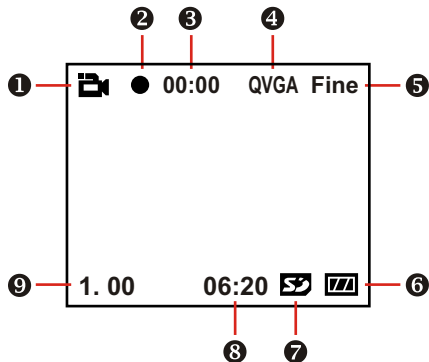

- ① DV-Modus-Anzeige
- ② Aufnahme-Anzeige
- ③ Verstrichene Aufnahmezeit
- ④ Bildauflösung
- ⑤ Bildqualität
- ⑥ Batteriezustandsanzeige
- ⑦ Speichermediumtyp
- ⑧ Restkapazität (mm:ss)
- ⑨ Zoomverhältnis

Einen AVI-Film aufnehmen

1. Bringen Sie den **Modusdrehknopf** in die Digital Video-Position.



2. Drücken Sie die **Auslöser- / Aufnahme**taste, um mit der Aufnahme zu beginnen.

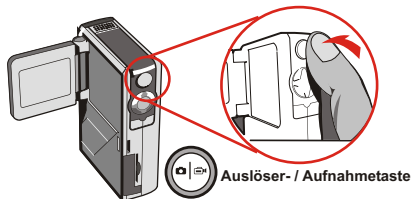

Aufnahme-Anzeige

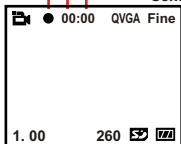

3. Während der Aufnahme können Sie die **Oben-** und **Unten-**Tasten zum Ein- und Auszoomen (Vergrößern und Verkleinern) verwenden.

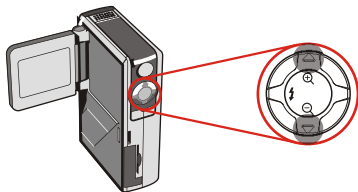

4. Drücken Sie noch einmal auf die **Auslöser- / Aufnahme**taste, um die Aufnahme zu beenden.

- ⚠ Wenn Sie sich aufgenommene AVI-Filme anschauen möchten, schalten Sie die Kamera in den Wiedergabemodus (das geht mit dem Modusdrehknopf) und spielen die AVI-Clips ab. Im **Kapitel 6** finden Sie weitere Informationen dazu.

Funktionstasten

Wenn sich die Kamera im Digital Video-Modus befindet, können Sie die folgenden Funktionstasten benutzen:

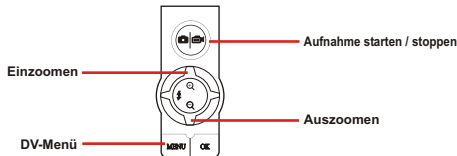

DV-Menü

Ein Druck auf die **Menu**-Taste zeigt im Digital Video-Modus das DV-Menü an.

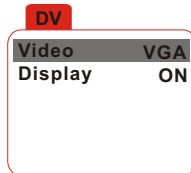

Die folgende Tabelle zeigt alle Elemente und deren Funktionen.

Menüpunkt	Option	Beschreibung
Größe	VGA	Dieser Menüpunkt ermöglicht Ihnen das Einstellen von Bildauflösung und -qualität. Wählen Sie VGA , um bestaussehende Ergebnisse zu erzielen. Wenn Sie Speicherplatz sparen möchten, wählen Sie QVGA/Normal . *VGA = 640 x 480 (Bildpunkte) *QVGA = 320 x 240 (Bildpunkte)
	QVGA/ Best	
	QVGA/ Fein	
	QVGA/ Norm	
Symbole	AUS	Dieser Menüpunkt legt fest, ob die Bildschirmsymbole im LCD-Monitor angezeigt werden.
	EIN	

LCD-Anzeige

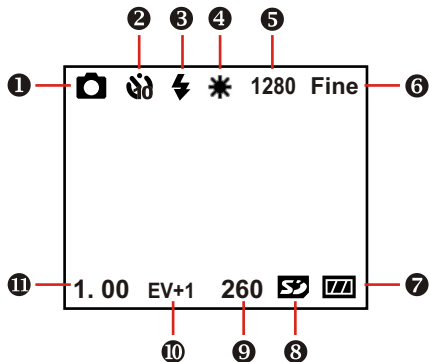

- ① Kameramodus-Anzeige
- ② Selbstauslöser-Anzeige
- ③ Blitz-Anzeige
- ④ Weißabgleich-Anzeige
- ⑤ Bildauflösung
- ⑥ Bildqualität
- ⑦ Batteriezustandsanzeige
- ⑧ Speichermediumtyp
- ⑨ Restkapazität (in Bildern)
- ⑩ Belichtungsausgleichwert
- ⑪ Zoomverhältnis

Ein Foto schießen

1. Bringen Sie den **Modusdrehknopf** in die Kamera-Position.



2. Stellen Sie den **Focus-Schalter** - wenn nötig - auf die richtige Entfernung ein.

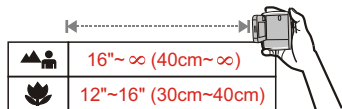
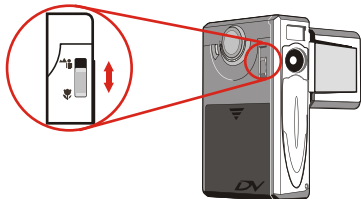

3. Vor der Aufnahme können Sie mit den **Oben-** und **Unten-**Tasten das Zoomverhältnis (die Vergrößerung) einstellen.

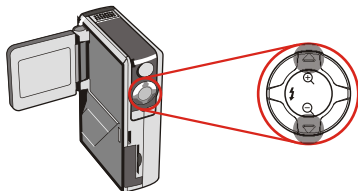

4. Drücken Sie die **Auslöser- / Aufnahmetaste**, um ein Foto aufzunehmen.

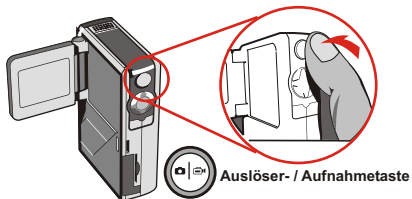

Den Blitz benutzen

Wenn das Licht einmal nicht für gute Aufnahmen ausreicht, sorgt der Blitz für zusätzliche Ausleuchtung.

Die Schnellumschalttaste

Im Kamera-Modus können Sie die **Links**-Taste drücken und damit sofort den Blitzmodus umschalten, ohne sich durch die Menüs zu arbeiten.

Wenn Sie die Schnellumschalttaste drücken, können Sie drei Blitzmodi durchschalten - Automatik, Blitz ein und Blitz aus.

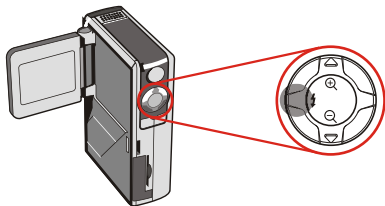

Automatik (⚡): Wenn der Blitz auf Automatik eingestellt ist, misst die Kamera die Lichtverhältnisse automatisch - und der Blitz wird ausgelöst, wenn er gebraucht wird.

Blitz ein (⚡): In diesem Modus wird immer ein Blitz ausgelöst, egal, ob nötig oder nicht.

Blitz aus (kein Symbol): Der Blitz wird nie ausgelöst.

- ⚠ Wenn die Batterien fast leer sind (nur ein Balken wird angezeigt), kann der Blitz nicht ausgelöst werden, weil nicht mehr genügend Energie zum Laden des Blitzes übrig ist.
- ⚠ In der Zeit, in der sich der Blitz wieder auflädt, können Sie keine Bilder aufnehmen.

Weißabgleich einstellen

Unter bestimmten Bedingungen möchten Sie vielleicht den Weißabgleich manuell einstellen, um Bilder mit der richtigen Farbbalance aufzunehmen.

Die Schnellumschalttaste

Im Kamera-Modus können Sie die **Rechts**-Taste drücken und damit sofort den Weißabgleich umschalten, ohne sich durch die Menüs zu arbeiten.

Wenn Sie die Schnellumschalttaste drücken, können Sie fünf Weißabgleich-Einstellungen durchschalten - Auto, Sonnig, Bewölkt, Leuchtröhre und Glühlampe.

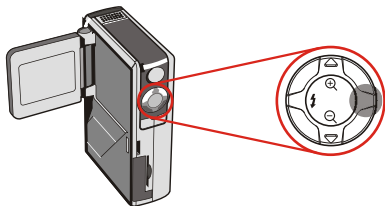

Auto (kein Symbol): Die Kamera misst die Farbtemperatur und führt den Weißabgleich automatisch durch.

Sonnig (☀): Für Außenaufnahmen bei gutem Wetter.

Bewölkt (☁): Für Aufnahmen im Schatten oder bei bewölktem Himmel.

Leuchtröhre (💡): Für Aufnahmeumgebungen, die mit Leuchtstoffröhren ("Neonröhren") beleuchtet werden.

Glühlampe (💡): Für Orte, die mit normalen Glühlampen beleuchtet werden.

⚠ Weißabgleich:

Wenn das menschliche Auge einen Gegenstand sieht, passt es sich automatisch an die Umgebungsbedingungen an - und ein weißer Gegenstand sieht weiß aus, auch wenn er z. B. leicht rötlich oder bläulich beleuchtet wird. Eine Digitalkamera kann Weiß dadurch als "echtes" Weiß darstellen, indem sie sich auf die unterschiedlichen Beleuchtungsbedingungen einstellt. Diesen Vorgang nennt man Weißabgleich.

Selbstauslöser verwenden

1. Drücken Sie im Kamera-Modus auf die **Menu**-Taste, um das Kamera-Menü anzuzeigen.

2. Wählen Sie den Punkt **SelfTimer**, stellen Sie im Untermenü dann **ON** ein. Drücken Sie dann die **Menü**-Taste, um das Menü zu verlassen.

Camera	
Strobe	AUTO
ImageSize	2M
SelfTimer	ON
DateStamp	OFF
Display	OFF

3. Wenn die **Auslöser- / Aufnahmetaste** gedrückt wird, vergehen noch zehn Sekunden, bis die Kamera ein Bild aufnimmt. Nach der Aufnahme des Bildes wird die **SelfTimer**-Funktion automatisch wieder ausgeschaltet.

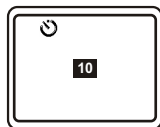

Belichtungskorrektur einstellen

Mit Hilfe der Belichtungskorrektur können Sie die Helligkeit von Fotos manuell angleichen.

1. Drücken Sie die **Menu**-Taste, um das Kamera-Menü anzuzeigen. Markieren Sie den Menüpunkt **Camera** und drücken Sie die **Rechts** Taste, um das Menü **Advanced** anzuzeigen.

2. Wählen Sie den Punkt **Exposure**, stellen Sie im Untermenü dann den gewünschten Wert für die Belichtungskorrektur ein. Je größer der Wert, desto heller das Foto.

Advanced	
Quality	Fine
Exposure	0
WB	AUTO

- ⚠ Wenn Sie zu hohe Werte einstellen, kann es vorkommen, dass das Foto überbelichtet wirkt.

Funktionstasten

Wenn sich die Kamera im Kamera-Modus befindet, können Sie die folgenden Funktionstasten benutzen:

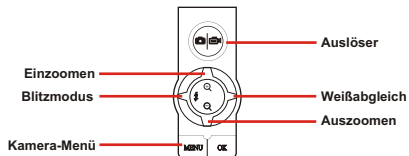

Kamera-Menü

Das Kamera-Menü enthält einige Menüpunkte, mit denen Sie Ihre Kamera fein abstimmen können. Um das Kamera-Menü anzuzeigen, drücken Sie im Kamera-Modus auf die **Menu**-Taste.

Um das erweiterte Menü anzuzeigen, bewegen Sie den Markierungsbalken auf den Menüpunkt **Camera** und drücken die **Rechts**-Taste.

Camera

Strobe	AUTO
ImageSize	2M
SelfTimer	OFF
DateStamp	OFF
Display	OFF

Advanced

Quality	Fine
Exposure	0
WB	AUTO

Kamera-Menü (Fortsetzung)

Die folgende Tabelle zeigt alle Menüpunkte und Funktionen zur Kamera-Grundeinstellung.

Menüpunkt	Option	Beschreibung
Blitz	AUTO	Hiermit stellen Sie den Blitzmodus ein. Weitere Informationen finden Sie in <i>Kapitel 4 – Den Blitz benutzen.</i>
	AUS	
	EIN	
Größe	640 x 480	Dieser Menüpunkt ermöglicht Ihnen das Einstellen der Bildauflösung. Wenn Sie Fotos ausdrucken möchten, wählen Sie 1600 x 1200 oder höher.
	1600 x 1200	
	2048 x 1536	
	2272 x 1704	
Selbstausröser	AUS	Mit diesem Menüpunkt schalten Sie den Selbstausröser ein und aus.
	EIN	
Datumaufdruck	AUS	Hiermit können Sie einstellen, ob das Tagesdatum beim Aufnehmen eines Bildes aufgezeichnet werden soll.
	EIN	
Anzeige	AUS	Diese Menüpunkt legt fest, ob die Bildschirmsymbole im LCD-Monitor angezeigt werden.
	EIN	

Die folgende Tabelle zeigt alle Menüpunkte und Funktionen zur erweiterten Kamera-Einstellung.

Menüpunkt	Option	Beschreibung
Qualität	Normal	Dieser Menüpunkt legt die Qualität der aufgenommenen Bilder fest. Eine bessere Qualität braucht allerdings auch mehr Speicherplatz.
	Fein	
Belichtung	-3 bis +3	Hiermit stellen Sie die Belichtungskorrektur ein. Positive Korrekturwerte hellen ein Bild auf, negative Korrekturwerte führen zu einer Verdunkelung des Bildes.
WB	AUTO	Mit diesem Menüpunkt stellen Sie den Weißabgleich ein. Weitere Informationen finden Sie in <i>Kapitel 4 – Weißabgleich einstellen.</i>
	Sonnig	
	Wolkig	
	Fluore.	
	Wolfram	

LCD-Anzeige

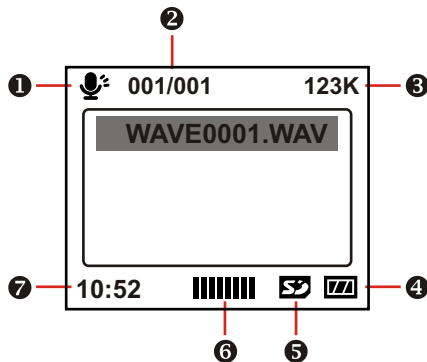

- ① VR-Modus-Anzeige
- ② Aktuelle Datei / Alle Dateien
- ③ Dateigröße
- ④ Batteriezustandsanzeige
- ⑤ Speichermediumtyp
- ⑥ Lautstärke
- ⑦ Restkapazität (mm:ss)

Eine Sprachnotiz aufnehmen

1. Bringen Sie den Modusdrehknopf in die **Sprachnotiz**-Position.



2. Drücken Sie die **Auslöser- / Aufnahmetaste**, um mit der Aufnahme zu beginnen.

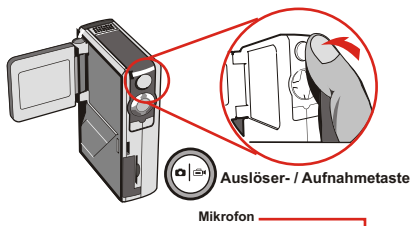

- ⚠** Wenn Sie eine Sprachnotiz aufnehmen, achten Sie darauf, das Mikrofon nicht zu verdecken.

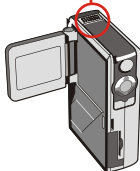

3. Drücken Sie noch einmal auf die **Auslöser- / Aufnahmetaste**, um die Aufnahme zu beenden.

Sprachnotizen löschen

Wenn Sie eine Sprachnotiz wählen (mit dem Markierungsbalken) und die **Menu**-Taste drücken, erscheint ein Untermenü, in dem Sie gefragt werden, ob Sie eine Datei oder alle Dateien löschen möchten.

Wählen Sie **Delete One**, um nur die markierte Datei zu löschen. Mit **Delete All** können Sie alle aufgenommenen Sprachnotizen löschen.

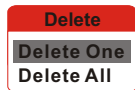

Funktionstasten

Wenn sich die Kamera im Sprachnotiz-Modus befindet, können Sie die folgenden Funktionstasten benutzen:

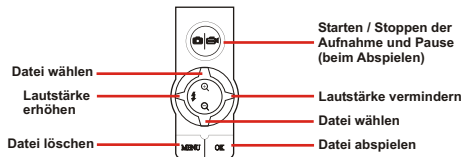

LCD-Anzeige

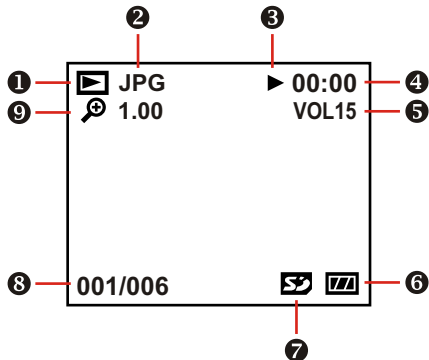

- 1 Wiedergabe-Modus-Anzeige
- 2 Dateityp
- 3 Wiedergabe- / Pause- / Stopp-Anzeige
- 4 Spielzeit
- 5 Lautstärke
- 6 Batteriezustandsanzeige
- 7 Speichermediumtyp
- 8 Aktuelle Datei / Alle Dateien
- 9 Zoom (gesperrt / frei) / Zoomverhältnis

Indexdarstellung

Bringen Sie den **Modusdrehknopf** in die Wiedergabe-Position.



Wenn Sie in den Wiedergabe-Modus gewechselt sind, sehen Sie die Indexdarstellung. Verwenden Sie die Richtungstasten, um ein Bild in Miniaturdarstellung zu markieren. Anhand der Rahmenfarbe des Bildes können Sie den Dateityp erkennen:

Rot: AVI-Dateien

Gelb: JPG-Dateien

Grün: WAV-Dateien

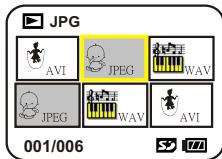

Die folgenden Funktionstaste stehen Ihnen bei der Indexdarstellung zur Verfügung:

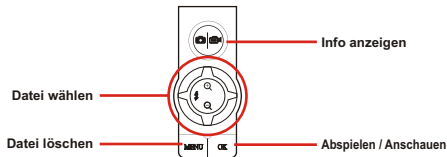

AVI-Filme oder WAV-Dateien abspielen

Markieren Sie in der Indexdarstellung einen AVI-Film oder eine WAV-Datei. Drücken Sie dann die **OK**-Taste, um die Datei abzuspielen.

Bei der Wiedergabe der Datei können Sie die nachstehend gezeigten Funktionstasten verwenden:

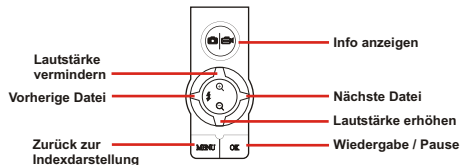

! Wenn Sie die selbe Datei von vorne abspielen möchten, können Sie die **OK**-Taste drücken, um die Wiedergabe anzuhalten - und die Datei per Druck auf die **Rechts-** oder **Links**-Tasten erneut abspielen.

Ein JPG-Bild anschauen

Markieren Sie ein JPG-Bild in der Indexdarstellung und drücken Sie die **OK**-Taste, um die Datei im Vollbildmodus anzuzeigen.

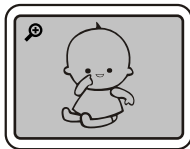

Vollbild

Wenn Sie ein JPG-Bild im Vollbildmodus betrachten, können Sie die Funktionstasten wie folgt benutzen:

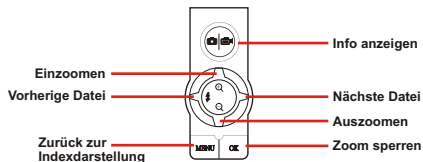

Wenn Sie bei der Vollbilddarstellung des JPG-Bildes einzoomen (vergrößern) und dann die **OK**-Taste drücken, wird das Zoomverhältnis (der Vergrößerungsfaktor) gesperrt. Sie können den Bildausschnitt dann mit den Richtungstasten verschieben.

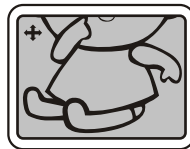

Anzeige bei gesperrtem Zoom

Während der Zoom gesperrt ist, können Sie die Funktionstasten wie nachstehend verwenden:

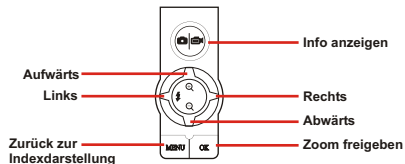

! Das maximale Zoomverhältnis hängt von der Auflösung des Bildes ab.

Dateien löschen

Wenn Sie eine Miniaturansicht wählen (mit dem Markierungsbalken) und die **Menu**-Taste drücken, erscheint ein Untermenü, in dem Sie gefragt werden, ob Sie eine Datei oder alle Dateien löschen möchten.

Wählen Sie **Delete One**, um nur die markierte Datei zu löschen. Wählen Sie **Delete All**, um alle gespeicherten Dateien zu löschen.

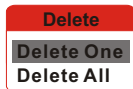

LCD-Anzeige

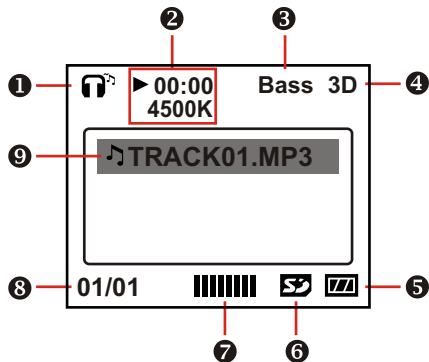

- 1 MP3-Modus-Anzeige
- 2 Spielzeit / Dateigröße
- 3 Bass Boost-Anzeige (Bassverstärkung)
- 4 3D-Klang-Anzeige
- 5 Batteriezustandsanzeige
- 6 Speichermediumtyp
- 7 Lautstärke
- 8 Aktuelle Datei / Alle Dateien
- 9 Wiedergabelistenelement-Anzeige

MP3-Dateien hochladen

Um MP3-Dateien in die Kamera hochzuladen, müssen Sie die Kamera über das USB-Kabel mit einem PC verbinden. Im **Kapitel 10 - Dateien zum PC übertragen** finden Sie weitere Informationen zum USB-Anschluss.

Nachdem Sie die Kamera an den Computer angeschlossen und den **Disk**-Modus gewählt haben, finden Sie einen "MP3"-Ordner auf dem Wechseldatenträger. Danach können Sie die gewünschten MP3-Dateien, die Sie abspielen möchten, in diesen Ordner kopieren.

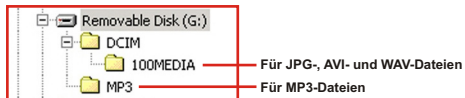

⚠ Wenn Sie MP3-Dateien aus der Kamera entfernen möchten, können Sie dies auf diese Weise tun:

1. Schließen Sie die Kamera an einen PC an und löschen Sie die Dateien im "MP3"-Ordner.
2. Bringen Sie die Kamera in den Einstellung-Modus und verwenden Sie den Befehl **format Media**. Beachten Sie, dass ALLE Dateien, nicht nur MP3-Dateien, durch die Formatierung unwiederbringlich gelöscht werden.

MP3-Musik abspielen

Bringen Sie den **Modusdrehknopf** in die MP3-Position. Wenn der Hauptbildschirm angezeigt wird, können Sie den gewünschten MP3-Titel auswählen und per Druck auf die **OK**-Taste abspielen.



Wenn sich die Kamera im MP3-Modus befindet, können Sie die folgenden Funktionstasten benutzen:

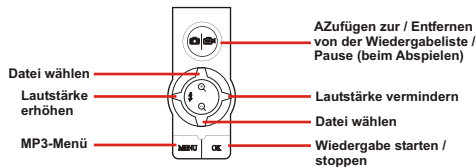

⚠ Das -Symbol zeigt an, dass sich die MP3-Datei in der Wiedergabeliste befindet. Bei fortlaufender Wiedergabe werden die Dateien in der Liste immer wieder abgespielt.

MP3-Menü

Im MP3-Menü können Sie die Qualität Ihrer MP3-Musik mit einigen Menüpunkten verbessern. Um das MP3-Menü anzuzeigen, drücken Sie im MP3-Modus auf die **Menu**-Taste.

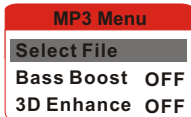

Die folgende Tabelle zeigt alle Elemente und deren Funktionen.

Menüpunkt	Option	Beschreibung
Wählen	Alle	Mit dieser Funktion können Sie alle Dateien einer Wiedergabeliste zufügen oder alle Dateien aus der Liste löschen.
	Keine	
Bass	Aus	Hiermit stellen Sie den Bass Boost-Grad (Bassverstärkung) ein.
	Mittle	
	Höhen	
3D Effekt	Aus	Mit dieser Option legen Sie die Stärke des 3D-Effektes für Audiowiedergabe fest.
	Mittle	
	Höhen	

Grundeinstellungen

In den Kamera-Grundeinstellungen können Sie einige elementare Funktionen der Kamera konfigurieren. Um auf das Menü zugreifen zu können, bringen Sie den **Modusdrehknopf** in die Einstellung-Position.



Setting

Beep	ON
Boot-up	ON
Auto Off	10m
Date	03/01/01
Time	12:00

⚠ Bei der Konfiguration der Kameraeinstellungen können Sie die folgenden Funktionstasten verwenden.

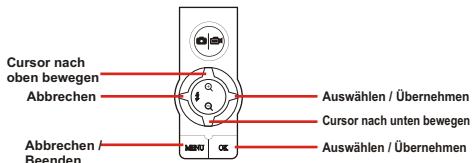

Die folgende Tabelle zeigt alle Menüpunkte und Funktionen zur Grundeinstellung.

Menüpunkt	Option	Beschreibung
Pieper	AUS	Mit diesem Menüpunkt schalten Sie das Tonsignal ein und aus.
	EIN	
Hochfahren	AUS	Hiermit legen Sie fest, ob beim Einschalten der Kamera ein Logo angezeigt werden soll.
	EIN	
Auto-Aus	1,3,5,10 (Min)	Diese Einstellung bestimmt, nach welcher Zeit sich die Kamera bei Nichtbenutzung automatisch ausschaltet.
Datum	-	Zur Einstellung des Datums.
Zeit	-	Zur Einstellung der Uhrzeit.

Erweiterte Einstellungen

In den erweiterten Einstellungen finden Sie die etwas komplizierteren Optionen. Um das Menü anzuzeigen, öffnen Sie das Menü zur Grundeinstellung, bewegen den Markierungsbalken auf den Menüpunkt **Erweitert** und drücken die **Rechts**-Taste.

Advanced

TV Type	NTSC
Flicker	60Hz
LCD Bright	1
USB Mode	MENU
Language	

2-1

**Format Media
Reset Default**

2-2

Die folgende Tabelle zeigt alle Menüpunkte und Funktionen zur erweiterten Einstellung.

Menüpunkt	Option	Beschreibung
TV- Ausgang	NTSC	Für Amerika, Japan, Taiwan, Korea.
	PAL	Für europäische Länder (Deutschland), China, Hongkong.

Menüpunkt	Option	Beschreibung
Flimmer	60 Hz	Mit diesem Menüpunkt legen Sie die Bildwiederholfrequenz fest, um eine optimale Anzeigqualität zu erreichen. Weitere Informationen finden Sie in der <i>Frequenzeinstellungstabelle</i> auf Seite 50.
	50 Hz	
Helligkeit	1 bis 4	Legt die Helligkeit des LCD-Monitors fest. Je größer die Zahl, desto heller die Anzeige.
USB-Modus	MENÜ	Dieser Punkt legt die Standardeinstellung beim Anschluss der Kamera an einen PC fest. <i>MENÜ</i> bedeutet, dass Sie per Popup-Menü gefragt werden, welchen Modus Sie verwenden möchten.
	Kamera	<i>Kamera</i> steht für PC-Kamera, <i>Disk</i> für Wechseldatenträger.
	Disk	
Sprache	-	Legt die Anzeigesprache fest.
Formatieren	JA/ NEIN	Formatiert das gerade verwendete Speichermedium. Beachten Sie bitte, dass dieser Vorgang ALLE auf dem Medium gespeicherten Dateien löscht.
Standard	JA/ NEIN	Setzt die Kamera auf Werkseinstellungen zurück.

Kamera an einen Fernseher anschließen

Mit einem AV-Kabel können Sie Ihre Kamera an einen Fernseher anschließen und das Kamerabild "live" auf dem Fernseher zu betrachten. Sie können Ihre Videos, Fotos und Tonaufnahmen direkt auf Ihrem Fernseher darstellen oder auf Videocassette aufnehmen, um sie Ihren Freunden und Ihrer Familie zu zeigen.

- 1** Schalten Sie Ihren Fernseher an und schalten Sie in den AV-Modus um.
- 2** Schließen Sie die Audio- und Videostecker des AV-Kabels an Ihren Fernseher an.
- 3** Schließen Sie das freie Ende des AV-Kabels an Ihre Kamera an.
- 4** Schalten Sie die Kamera ein.

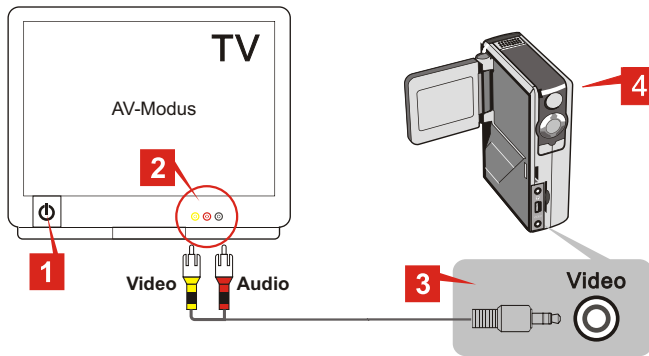

KAPITEL 10 Dateien zum PC übertragen

Treiber installieren (für 98SE)

Ehe Sie Ihre Kamera zum ersten Mal mit Ihrem Computer verbinden, müssen Sie den **MovieCam SD III** Driver binstallieren. Folgen Sie einfach den nachstehenden Schritten.

1. Schalten Sie Ihren Computer ein und warten Sie, bis das Betriebssystem gestartet ist. Legen Sie dann die Zubehör-CD (die Treiber-CD) in das CD-ROM-Laufwerk ein.

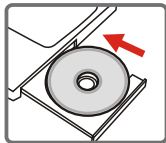

1. Schließen Sie das USB-Kabel noch nicht an Ihren Computer an.
2. Schließen Sie alle Anwendungen, die eventuell auf Ihrem Computer laufen.
3. Falls der Titelbildschirm der CD nicht automatisch erscheinen sollte, doppelklicken Sie auf **Arbeitsplatz**, dann auf das Symbol Ihres CD-ROM-Laufwerks. Öffnen Sie dann den Ordner "MovieCam SD III Driver" und starten Sie die Datei **Setup.exe**.



2. Klicken Sie auf das -Symbol, um den **MovieCam SD III**-Treiber zu installieren.

Treiber installieren (für 98SE) (Fortsetzung)

3. Der **Install Shield Wizard** erscheint und installiert das Programm automatisch.
Bitte klicken Sie auf **Weiter** um mit der Installation fortzufahren.

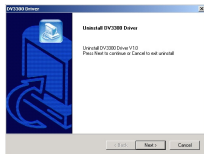

4. Nach Abschluss der Treiberinstallation fordert Sie das Programm dazu auf, **DirectX 8.0** oder aktueller zu installieren. Falls Sie nicht so genau wissen, ob dieses Programm auf Ihrem Computer installiert ist, klicken Sie auf **Ja**, um fortzufahren.

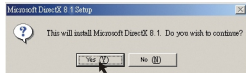

- !** **Direct X 8.0** (oder eine aktuellere Version) wird gebraucht, wenn Sie AVI-Filme abspielen möchten, die Sie mit Ihrer Kamera aufgenommen haben.

5. Nach beendeter Installation müssen Sie Ihren Computer eventuell neu starten, damit der Treiber funktioniert.

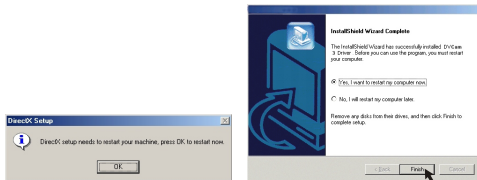

Kamera an Ihren PC anschließen

1. Schalten Sie Ihren Computer ein, schließen Sie dann das USB-Kabel an den USB-Anschluss Ihres Computers an.

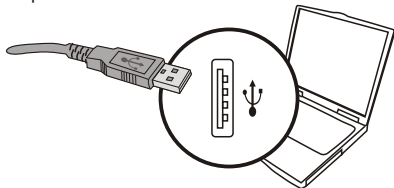

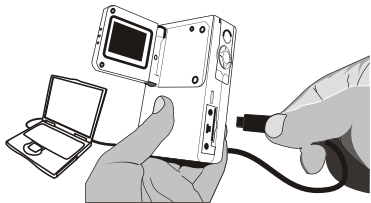

2. Schließen Sie das freie Ende des USB-Kabels an Ihre Kamera an.



- !** Falls der USB-Modus der Kamera auf **MENU** (lesen Sie bitte unter **Erweiterte Einstellungen** in **Kapitel 8** nach) eingestellt ist, erscheint ein Menü, wenn die Kamera an Ihren Computer angeschlossen wird. Sie können dann **CAMERA** wählen (für PC Camera) oder **DISK** (für Wechseldatenträger) - je nach Ihrem Verwendungszweck.



- !** **Hinweis für Benutzer von Windows 2000/XP/ME:**
Wenn Sie den **DISK**-Modus gewählt haben und die Kamera von Ihrem Computer trennen möchten, folgen Sie bitte diesen Schritten:
1. Doppelklicken Sie auf  ganz rechts im Infobereich der Taskleiste.
 2. Klicken Sie auf  (USB-Massenspeichergerät), dann auf **Stop**.
 3. Im Bestätigungsbildschirm wählen Sie Kamera und klicken dann auf **OK**.
 4. Folgen Sie den Anweisungen auf dem Bildschirm, um Ihre Kamera sicher von Ihrem Computer zu trennen.

Dateien zum PC übertragen

Sie können Ihre kreativen Arbeiten dauerhaft auf der Festplatte Ihres Computer sichern, indem Sie die Dateien von der Kamera auf Ihren PC übertragen.

- ⚠ Um Dateien von der Kamera zu kopieren, müssen Sie beim Anschluss der Kamera an den PC den **DISK-Modus** (Wechseldatenträger) wählen.

1. Dieser Schritt ist je nach Betriebssystem anders.

Für Benutzer von Windows XP:

Nachdem Sie Kamera an Ihren Computer angeschlossen wurde, erscheint automatisch ein Dialogfenster. Bitte wählen Sie die Option

Ordner öffnen, um Dateien anzuzeigen und klicken Sie auf **OK**.

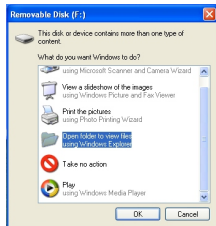

Für Benutzer von Windows 2000 / ME / 98 SE:

Doppelklicken Sie auf **Arbeitsplatz**.



Doppelklicken Sie dann auf das neu hinzugekommene Wechseldatenträger-Symbol.

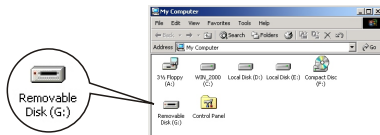

Dateien zum PC übertragen (Fortsetzung)

2. Doppelklicken Sie auf den Dateiordner **DCIM**.

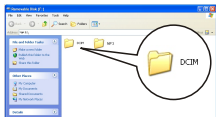

Windows XP

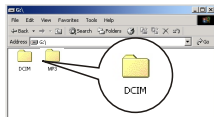

Windows 2000/ME/98 SE

3. Doppelklicken Sie auf den Dateiordner **100MEDIA**.

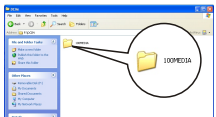

Windows XP

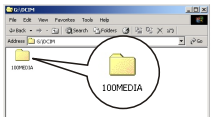

Windows 2000/ME/98 SE

4. Ziehen Sie die Bilder in den gewünschten Ziel-Ordner.

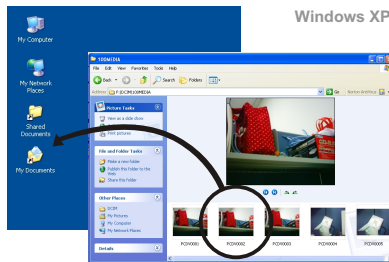

Windows XP

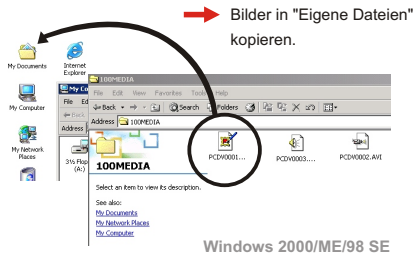

Windows 2000/ME/98 SE

Speicherorte für Dateien

Die folgende Abbildung zeigt, in welche Ordner unterschiedliche Dateitypen eingeordnet werden.

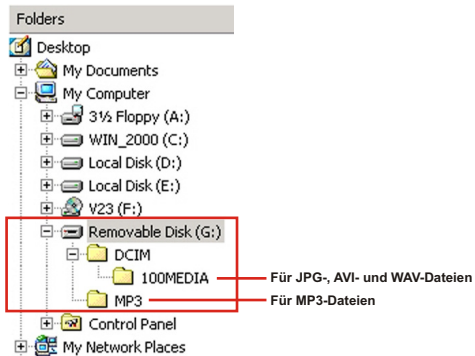

MP3-Dateien hochladen oder löschen

Der "MP3"-Ordner ist zur Ablage von MP3-Dateien gedacht. Um eine MP3-Datei hochzuladen oder zu löschen, müssen Sie die Kamera an einen PC anschließen und die Kamera auf **DISK** (Wechseldatenträger) -Modus einstellen. Kopieren Sie dann die MP3-Dateien in den "MP3"-Ordner - oder löschen Sie sie aus diesem Ordner.

Dateien auf Ihrem PC anschauen und abspielen

1. Doppelklicken Sie auf **Eigene Dateien** oder auf einen anderen Ordner, der Ihre Dateien enthält.

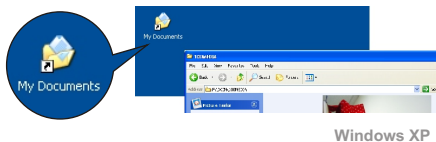

2. Doppelklicken Sie auf die gewünschte Datei - und die Datei wird automatisch mit einem passenden Programm geöffnet.

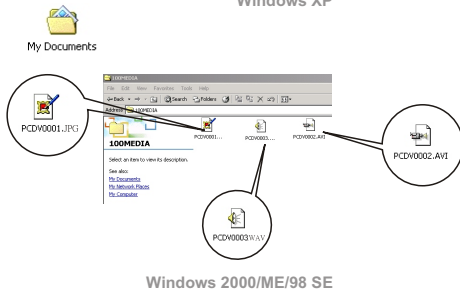
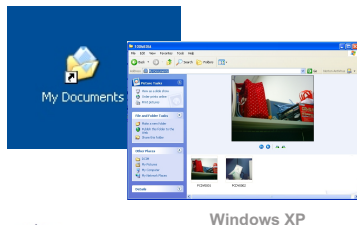

KAPITEL 11 PC Camera verwenden

Anwendung installieren

Um die Vorteile der PC Camera-Funktion nutzen zu können, müssen Sie **MovieCam SD III PC Camera** installieren. Folgen Sie einfach den nachstehenden Schritten, um die Anwendung zu installieren.

1. Schalten Sie Ihren Computer ein, warten Sie, bis das Betriebssystem geladen ist, und legen Sie die Zubehör-CD in das CD-ROM-Laufwerk ein. (Siehe auch Schritt 1 in **Kapitel 10 - Treiber installieren.**)
 2. Nachdem der Titelschirm der CD angezeigt wurde, klicken Sie auf das -Symbol, um die Anwendung zu installieren. Folgen Sie den Anweisungen auf dem Bildschirm, um die Installation abzuschließen.
- !** Nach Abschluss der Treiberinstallation fordert Sie das Programm dazu auf, **DirectX 8.0** oder aktueller zu installieren. Falls Sie nicht so genau wissen, ob dieses Programm auf Ihrem Computer installiert ist, klicken Sie auf **Ja**, um fortzufahren.

- !** **Hinweis für Benutzer von Windows XP:**
Während der Installation wird u.U. das Dialogfeld **Scanner and Camera Wizard** angezeigt. Klicken Sie in diesem Fall auf **Cancel** und fahren Sie mit der Installation fort.



- !** **Hinweis für Benutzer von Windows 2000:**
Wenn Sie die PC Camera-Funktion zum ersten Mal benutzen, kann die folgende Warnmeldung mehrmals erscheinen. Klicken Sie bitte auf **Ja**, um fortzufahren. Die Kamera ist vollständig mit Windows 2000 kompatibel.

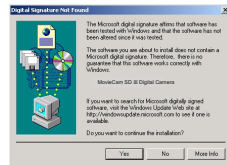

Anwendung installieren (Fortsetzung)

Hinweis für Benutzer von Windows ME:

Wenn der folgende Bildschirm erscheint, wählen Sie bitte **Automatisch nach einem besseren Treiber suchen** und klicken auf **Weiter**, um fortzufahren.



Hinweis für Benutzer von Windows 98SE:

1. Klicken Sie auf **Weiter**.



2. Wählen Sie **Nach dem besten Treiber für das Gerät suchen** und klicken dann auf **Weiter**.

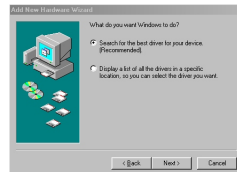

3. Sie werden u.U. während der Installation aufgefordert, eine lizenzierte 98SE-CD in Ihr CD-ROM-Laufwerk einzulegen, damit das System einige notwendige Dateien kopieren kann.
4. Folgen Sie den Anweisungen auf Bildschirm, um die Installation zu vervollständigen.

Anwendung starten

1. Schließen Sie die Kamera über das USB-Kabel an Ihren Computer an. Wählen Sie **CAMERA**, wenn Sie im LCD-Monitor der Kamera zur Auswahl aufgefordert werden.



- ⚠ Falls die Kamera auf den **DISK**-Modus eingestellt ist, wenn Sie an den PC angeschlossen wird, können Sie die **Menu**-Taste drücken und von Hand in den **CAMERA**-Modus umschalten.
- ⚠ Bitte öffnen Sie die Linsenabdeckung, um Echtzeit-Bilder aufzunehmen.
- ⚠ Bitte installieren Sie entsprechende Programme wie z.B. **Netmeeting**, um die Video-Konferenzsitzungsfunktion zu verwenden.

2. Doppelklicken Sie auf das Symbol **MovieCam SD III PC Camera** auf dem Desktop, um das Programm zu starten. Nachdem das Programm gestartet wurde, können Sie die PC Camera-Funktion einsetzen.

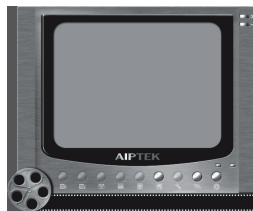
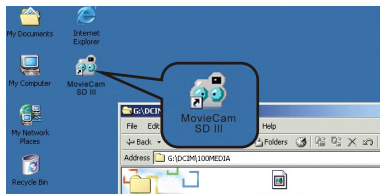











- ⚠ Wenn Sie kein Symbol zum Programmstart auf dem Desktop finden sollten, können Sie das **Programm** über das Menü Programme starten.

Vorschauenster



Vorschauenster



-  Video aufnehmen
-  Aufnahme stoppen
-  Schnappschuss
-  Format *
-  Quelle *
-  Vorschauenster ein / aus
-  Einstellungen *
-  Album öffnen (darin werden Dateien abgelegt)
-  Videoquelle wählen

⚠ Um Fotos anzuschauen, die Sie mit **MovieCam SD III PC Camera** gemacht haben, klicken Sie bitte auf  , um das Fotoalbum zu öffnen. Alternativ können auch den "Work Temp"-Ordner öffnen, in dem Dateien abgelegt werden, die das Programm aufgenommen hat. Der komplette Pfad zu diesem Ordner:

⚠ C:/Program Files/MovieCam SD III PC Camera/Work Temp

* Das Sternchen bedeutet, dass es bei diesen Punkten Untermenüs gibt.

Einen AVI-Film aufnehmen

1. Klicken Sie auf das  -Symbol.
2. Geben Sie Pfad und Namen der AVI-Datei an.
3. Legen Sie die Bildwiederholrate und die Aufnahmezeit nach Wunsch fest.
4. Drücken Sie die **Aufnahmetaste** , um mit der Aufnahme zu beginnen.
5. Um die Aufnahme zu stoppen, klicken Sie auf das  -Symbol.

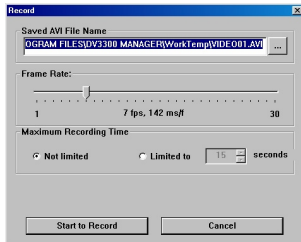

Schnappschuss:

Klicken Sie auf das  -Symbol, um einen Schnappschuss zu machen.

Erweiterte Einstellungen in PC Camera

Format:

● Farbtiefe:

Wählen Sie nach Wunsch eine der folgenden Funktionen.

- RGB 24: Diese Einstellung bietet beste Qualität - allerdings werden die Dateien recht groß.
- MJPG: Diese Einstellung bewirkt eine stärkere Komprimierung des Films (kleinere Datei) und kann schneller verarbeitet werden; oft jedoch etwas auf Kosten der Bildqualität.

● Ausgabegröße:

Stellen Sie die Ausgabegröße ein - damit ändert sich auch die Größe des Vorschaufensters. Die Vorgabe beträgt hier 320 x 240 (Bildpunkte). Wählen Sie nach Wunsch größere Werte für das Vorschaufenster.

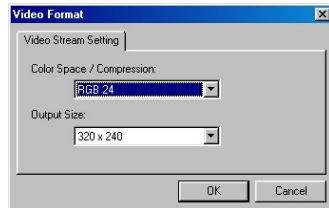

Erweiterte Einstellungen in PC Camera (Fortsetzung)

Quelle:

Dieses Untermenü bietet Ihnen einige Optionen, mit denen Sie Bild- und Farbanpassungen vornehmen können, um die beste Bildqualität zu erreichen. Sie können die Standardeinstellungen verwenden oder auch selbst Einstellungen verändern (zum Beispiel Helligkeit, Kontrast, Sättigung und Schärfe).

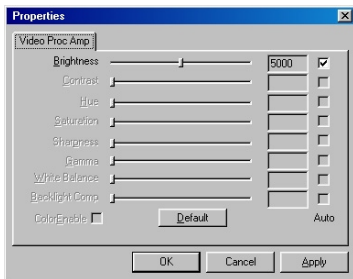

Einstellungen:

Wenn Sie Ihre Kamera im Ausland verwenden und bemerken, dass Ihr Computerbild flackert, wenn Sie die PC Camera-Funktion verwenden, so haken Sie bitte das Feld **Flackern beheben** an, um die Fehldarstellung zu korrigieren. Sie können aber auch in der **Frequenzeinstellungstabelle** (Seite 50) nachschauen, welcher Frequenzwert zu dem Land passt, in dem Sie sich gerade aufhalten.

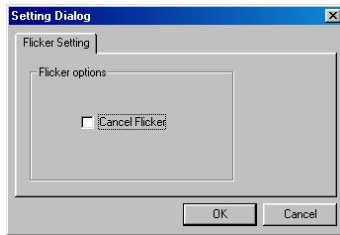

Fehlerbehebung

Die Kamera lässt sich nicht einschalten.	<ol style="list-style-type: none">1. Die Batterien sind eventuell leer; tauschen Sie bitte die Batterien aus.2. Prüfen Sie nach, ob die Batterien richtig eingelegt sind.
Die Kamera lässt sich nicht einschalten – Batterien sind eingelegt.	<ol style="list-style-type: none">1. Prüfen Sie nach, ob die Batterien richtig eingelegt sind.2. Wenn Sie die Kamera eine bestimmte Zeit lang nicht verwenden, schaltet sie sich automatisch aus. Drücken Sie auf die Power-Taste, um die Kamera einzuschalten.
Ich kann keine Bilder und Filme aufnehmen, wenn ich den Auslöser drücke.	<ol style="list-style-type: none">1. Eventuell ist der Speicher voll. Schaffen Sie Platz auf der SD- / MMC-Karte oder im internen Flash-Speicher.2. Prüfen Sie, ob die Kamera gerade den Blitz nachlädt.3. Prüfen Sie, ob möglicherweise der Schreibschutz an der SD- / MMC-Karte gesetzt ist.
Ich habe meine Bilder und Filme nicht gelöscht – aber ich finde sie nicht auf der SD- / MMC-Karte.	Schauen Sie nach, ob Ihre Dateien im internen Speicher der Kamera abgespeichert wurden. Wenn eine SD- / MCC-Karte in die Kamera eingesetzt ist, verwendet die Kamera diese Karte als Hauptspeicher – und Sie können nicht auf Dateien zugreifen, die im internen Speicher abgelegt sind. Bitte nehmen Sie die Karte heraus, um auf die Daten im internen Flash-Speicher zugreifen zu können.
Der Blitz funktioniert nicht.	Zum Aufladen des Blitzes braucht die Kamera mehr Strom als im normalen Betrieb. Wenn die Batterien erschöpft sind, können Sie den Blitz nicht mehr benutzen. Tauschen Sie bitte die Batterien aus.
Das Bild ist stark verschwommen.	Dies kann an einer falschen Fokus-Einstellung liegen. Stellen Sie bitte den Fokus richtig ein.
Das aufgenommene Bild ist zu dunkel.	Sie brauchen eventuell zusätzliche Beleuchtung oder den Blitz, wenn Sie in dunkler Umgebung aufnehmen.
Ich finde den CD-Schlüssel (CD Key) nicht, den ich zum Installieren der Software brauche.	Der CD-Schlüssel ist auf die Hülle der CD oder auf die CD aufgedruckt. Bitte werfen Sie die CD aus, um den CD-Schlüssel zu finden.

Fehlerbehebung (Fortsetzung)

Die Treiberinstallation ist fehlgeschlagen.	<ol style="list-style-type: none">1. Bitte entfernen Sie den Treiber und sämtliche damit verwandte Software wieder. Installieren Sie den Treiber nach den Anweisungen in diesem Handbuch neu.2. Installieren Sie den Treiber, BEVOR Sie das USB-Kabel anschließen.
Es gibt einen Konflikt mit einem anderen Bilderfassungsgerät.	Falls Sie noch eine andere Kamera oder ein anderes Videoaufnahmegerät besitzen, so trennen Sie bitte dieses Gerät vom Computer und entfernen Sie den entsprechenden Treiber, um einen Treiberkonflikt zu vermeiden.
Ich kann den Film nicht auf meinem Computer abspielen.	Bitte installieren Sie DirectX 8.0 oder eine aktuellere Version. (Im <i>Kapitel 10</i> finden Sie eine entsprechende Anleitung – oder laden Sie DirectX 8.0 von der Microsoft-Webseite herunter – dort finden Sie auch weitere Informationen.)
Ich kann einige MP3-Dateien nicht abspielen – und in deren Titel erscheinen seltsame Zeichen.	Dieses Problem kann durch so genannte “Doppelbyte-Zeichen“ (wie im Chinesischen und Koreanischen üblich) im MP3-Dateinamen verursacht werden. Bitte benennen Sie diese Dateien um ehe Sie sie in die Kamera hochladen.
Die Kamera ist noch eingeschaltet, reagiert aber auf nichts mehr.	Öffnen Sie bitte das Batteriefach und nehmen Sie eine der Batterien heraus. Setzen Sie die Batterie dann wieder ein und schalten Sie die Kamera ein.
<ol style="list-style-type: none">1. Rauschen tritt auf, wenn ich ein Bild auf dem LCD-Monitor oder am Computer anschau.2. Während einer Videokonferenz tritt Rauschen an meinem Computer auf.	Stellen Sie die Bildfrequenz passend zum Land ein, in dem Sie sich aufhalten. Schauen Sie bitte in die <i>Frequenzeinstellungstabelle</i> auf Seite 50.

Frequenzeinstellungstabelle

Frequenzeinstellungstabelle			
Land	Einstellung	Land	Einstellung
England	50Hz	Portugal	50Hz
Deutschland	50Hz	Amerika	60Hz
Frankreich	60Hz	Taiwan	60Hz
Italien	50Hz	China	50Hz
Spanien	50Hz	Japan	50/60Hz
Holland	50Hz	Korea	60Hz

* Die Flimmereinstellung hängt von dem Frequenzstandard Ihrer lokalen Stromversorgung ab.

Tabelle mit LED-Anzeigen

Tabelle mit LED-Anzeigen		
Vordere LED	Rotes Blinken	1. Selbstauslöser läuft 2. Aufnahme (Film oder Sprachnotiz) 3. MP3-Pause
	Konstant grün	Beim Aufnehmen eines Fotos.
Hintere LED	Konstant grün	Betriebsanzeige
	Grünes Blinken	Blitz wird geladen.
	Rotes Blinken	System ausgelastet (z. B. Datenverarbeitung).

Tabelle mit Systemmeldungen

Tabelle mit Systemmeldungen	
Meldung	Beschreibung
Zugriff wurden ausgefallen	Auf die Datei kann nicht zugegriffen werden (z. B. wenn Sie versuchen, eine schreibgeschützte Datei zu löschen).
Speicheränderung	Diese Meldung erscheint, wenn eine Karte eingesetzt oder herausgenommen wird.
Karte schreibgeschützt	Dies wird angezeigt, wenn Sie versuchen, eine Datei auf eine schreibgeschützte Karte zu speichern.
Formatieren	Das Speichermedium wird formatiert.
Fehlerhafte Datei	Die Datei, auf die zugegriffen wird, ist beschädigt.
Speicher voll	Der Speicher ist voll.
Kein Bild	Es ist keine Datei zur Anzeige im Wiedergabemodus vorhanden.
Bitte den Linsendeckel öffnen	Im DV- oder Kamera-Modus ist das Objektiv abgedeckt.
Bitte warten	Das System verarbeitet eine größere Datenmenge.
Laden des Blitzes	Der Blitz wird aufgeladen.
Schwache Batterie! Blitz abgeschaltet.	Der verbleibende Batteriestrom reicht nicht aus, um den Blitz zu laden.

Technische Daten

Technische Daten	
Hardware-Auflösung	2048 x 1536 Pixels (3 Mega)
Effektive Sensor-Pixelanzahl	1600 x 1200 Pixel (2 Mega)
Interner Speicher	16 MB Flash
Erweiterungsspeicher	Integrierter SD-Kartensteckplatz (MMC-kompatibel)
SD- / MMC-Kartenspeicher	Bis zu 256 MB
LCD-Anzeige	1,5 Zoll TFT LCD-Farbmonitor
Digitalzoom	Digitalvideo-Camcorder 4x Digitale Fotokamera 4x
Automatische Belichtung	Vorhanden
Automatischer Weißabgleich	Vorhanden
Integriertes Mikrofon	Vorhanden
Integrierter Lautsprecher	Vorhanden
Integrierter Blitz	Vorhanden
Selbstaustlöser	10 Sekunden
USB-Kompatibilität	USB 2.0-kompatibel
Batterien	AA x 4 (Alkaline)
Abmessungen	107 x 40 x 69 (mm)

Hauptfunktionen

Hauptfunktionen	
Digitalvideo-Camcorder	640 x 480 Pixel / bis zu 10 fps 320 x 240 Pixel / bis zu 20 fps
Digitale Fotokamera	2048 x 1536 (3 Mega) 1600 x 1200 (2 Mega) 640 x 480 (VGA)
PC-Kamera	320 x 240 Pixel / bis zu 20 fps
Digitaler Sprachrecorder	Bis zu 164 Sekunden bei Verwendung des integrierten 16 MB-Speichers.
TV-Ausgang	NTSC- / PAL-Farbsystem
MP3-Player	Vorhanden
USB-Massenspeicher	Vorhanden